

Luchtzuiveraar

Gebruikershandleiding

Modelnummer: FA330V

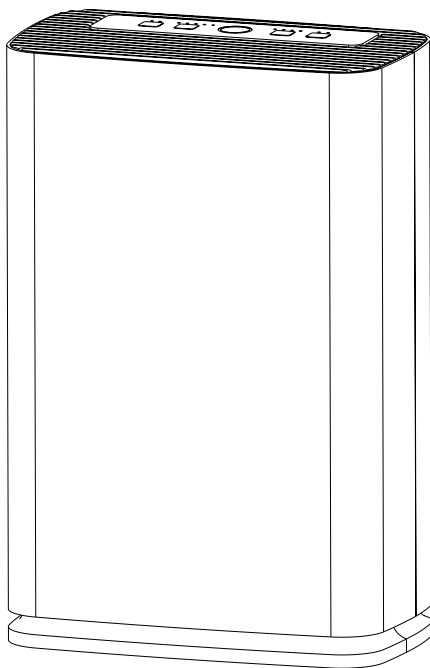

Lees deze gebruikershandleiding voor gebruik zorgvuldig door. En gebruik strikt in overeenstemming met de eisen in deze handleiding. Gelieve het goed te bewaren na het lezen voor controle in de toekomst.

INHOUD

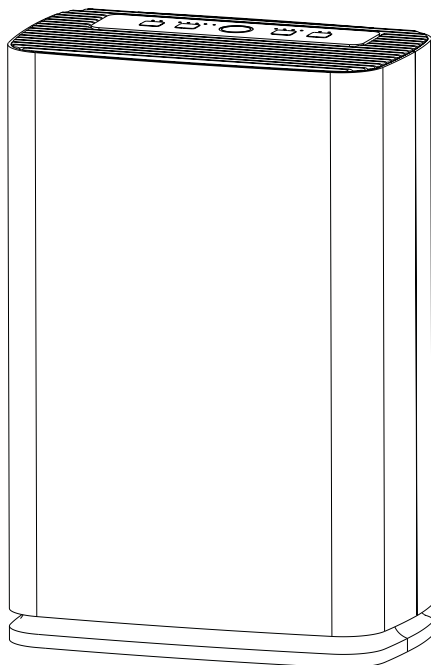

1. Veiligheidsmaatregelen	5
2. Productintroductie	9
Functiebeschrijving van het bedieningspaneel	11
3. Voor gebruik	12

Begrijp het indicatorlampje van de luchtkwaliteit	12
Demontage- en installatiemethoden van de achterklep	13
Plaatsing van de luchtreiniger	14
Installeer het filternet	15
Begrijp de functies van het filternet	18
4. Hoe te gebruiken	23
Functiebeschrijving van het bedieningspaneel	23
Start de luchtreiniger	23
Automodus	24
Handmatige aanpassing van de windsnelheid	25
Slaapstand	25
Timermodus	26
5. Onderhoud en reinigingsmethoden	26
Reinig de luchtreiniger	27
Schone luchtkwaliteitssensor	27
Schoon voorfilternet	27
Vervang het samengestelde filternet	29
Langdurig stationair draaien	33
Voorgestelde frequentie van het vervangen van het filternet	37
6. Foutbehandeling	38
Garantie en service	41
Onderdelen of accessoires bestellen	41

Beslag	41
7. Overige informatie	42
Recycling	42

1. Veiligheidsmaatregelen

Let op de volgende veiligheidsmaatregelen, om Vermijd schade of financiële risico's voor u of andere personen.

Als de stroomleiding van de machine beschadigd is, gelieve de fabrikant, het onderhoudscentrum van de machine of gekwalificeerd technisch personeel te machtigen om voor u te veranderen in



WAARSCHUWING



Geen natte hand!

Natte hand mag de stekker niet aanraken om een elektrische schok te voorkomen.



Trek de stekker uit het stopcontact! Zorg ervoor dat u de stekker uit het stopcontact haalt voordat u het elektrische apparaat reinigt.

Of anders zal de luchtzuiveraar plotseling starten en zal er een elektrische schok worden veroorzaakt.



Overschrijd de grens van de voedingsspanning niet. Er mag alleen 220V wisselstroom worden gebruikt.

Apparatuur die gebruik maakt van een universeel stopcontact of de gespecificeerde spanningswaarde overschrijdt, kan leiden tot oververhitting of brandongelukken.



Steek de stekker volledig in het stopcontact voordat u de luchtreiniger start. Elektrische schokken of oververhitting, zelfs brandgevaarlijke situaties kunnen zich voordoen als de stekker niet volledig in het stopcontact wordt gestoken.

 Gebruik geen beschadigde stekkers of losse stopcontacten.



Verboden om een beschadigde voedingslijn en een beschadigd stopcontact te gebruiken.

Bind de stroomkabel niet vast wanneer u deze machine gebruikt. Elektrische schokken, kortsluiting of brand kunnen gebeuren als u beschadigde elektrische draden gebruikt.

 Knip, wijzig, vervorm, draai, wring of sleep geen elektrische draden, en leg geen zware spullen op de elektrische draad of het stopcontact.



Maak de stekker regelmatig schoon.

Als er stof op de stekker komt, kan het vocht het isolerende deel van de stekker beschadigen en kunnen er brandongelukken gebeuren.

 Trek de stekker uit het stopcontact, gebruik een schone doek om het af te vegen (gebruik geen natte doeken).

 Trek de stekker van het elektrische apparaat uit het stopcontact als het lange tijd niet wordt gebruikt.



Verboden om deze luchtreiniger zonder toestemming te openen of te wijzigen. Het openen of wijzigen van deze luchtreiniger zonder toestemming kan een elektrische schok, een storing of brand veroorzaken.



Verboden om staven of andere metalen voorwerpen bij de luchtinlaat of -opening te plaatsen.

Of interne onderdelen kunnen worden aangeraakt en er kunnen elektrische schokken of beschadigingen worden veroorzaakt.



LET OP

Schakel de machine uit als een van de volgende omstandigheden zich voordoet:

- ⊗ Als iemand overstapt, werkt het niet.
- ⊗ Als de stroomonderbreker werkt of de zekering is doorgebrand.
- ⊗ Als de stroomkabel of stekker abnormaal warm wordt.
- ⊗ Als u een verbrande geur of een abnormaal geluid of trilling heeft gevonden.
- ⊗ Als er sprake is van abnormale verschijnselen of storingen.



LET OP



Verboden om benzeen of verdunningsmiddel of andere oplosmiddelen te gebruiken om de luchtreiniger te reinigen. Vermijd elk contact met pesticide.

Of de luchtreiniger kan breken en er kan schade ontstaan. Zelfs het elektrische circuit kan gebeuren, waardoor er een elektrische schok of brand ontstaat.



Houd de stekker bij het uittrekken van de stekker in de hand en sleep geen elektrische draden.

Als u elektrische draden direct versleept, kan het elektrische circuit beschadigd raken of kunnen er brandongelukken gebeuren.



Verboden om deze luchtreiniger te gebruiken op plaatsen met vettige deeltjes.

In de keuken kan de luchtreiniger bijvoorbeeld breken en beschadigd raken. Deze luchtreiniger kan niet worden gebruikt als ventilatie-apparaat.



De ruimte moet worden geventileerd wanneer deze luchtreiniger samen met de elektrische kachel wordt gebruikt.

Of, koolmonoxidevergiftiging kan gebeuren.



Deze luchtreiniger is niet in staat om koolmonoxide te elimineren.



Verboden om deze luchtreiniger te gebruiken in de ruimte met fumigatie bestrijdingsmiddelen.

Chemische resten kunnen in de machine achterblijven en uit de luchtuitlaat komen en schade aan de gezondheid veroorzaken.



Ventileer de ruimte grondig na gebruik van het bestrijdingsmiddel en gebruik vervolgens deze luchtreiniger.



Verboden om deze luchtreiniger te gebruiken op plaatsen met een hoge temperatuur en vochtigheidsgraad zoals de badkamer.

Of de luchtzuiveraar kan elektriciteit lekken, elektrische schokken of brand veroorzaken.



Verboden om het lichaam van de machine te bevochtigen!

Of er kan een elektrische kringloop ontstaan en er kunnen elektrische schokken of brandongelukken gebeuren.



Blijf uit de buurt van vuur!

Zorg ervoor dat er geen vluchtige stoffen of brandbare materialen in de machine zweven.

Of er kunnen brandongelukken worden veroorzaakt.

2. Productintroductie

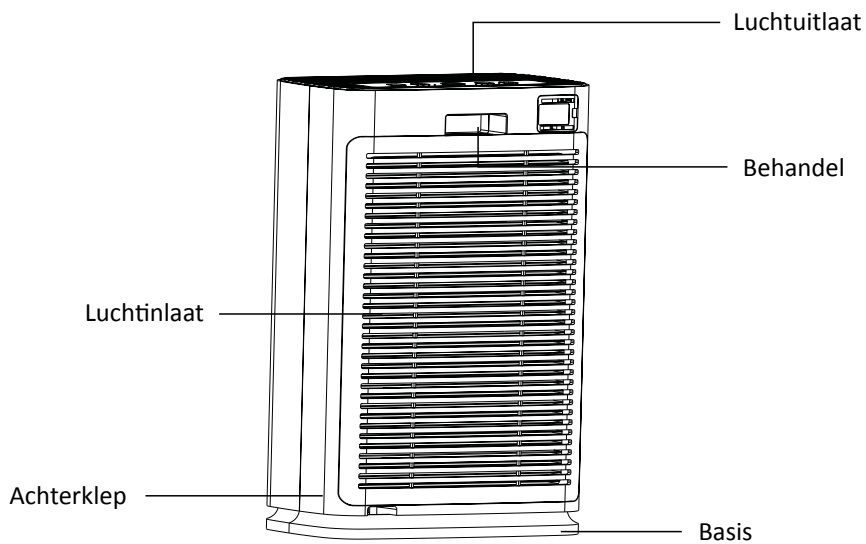
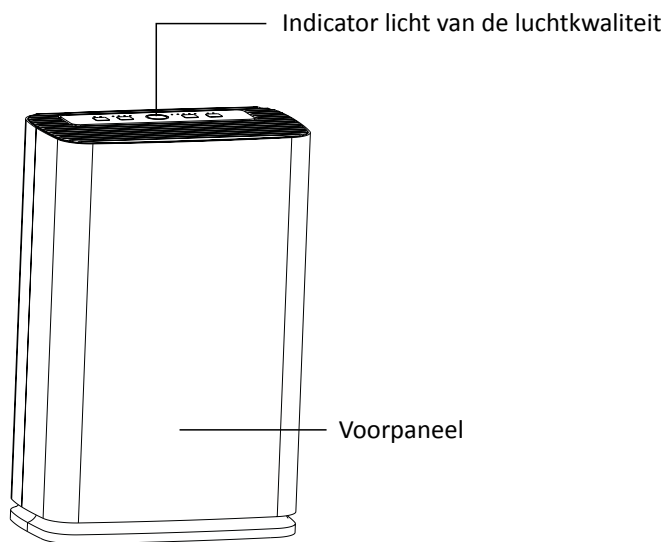

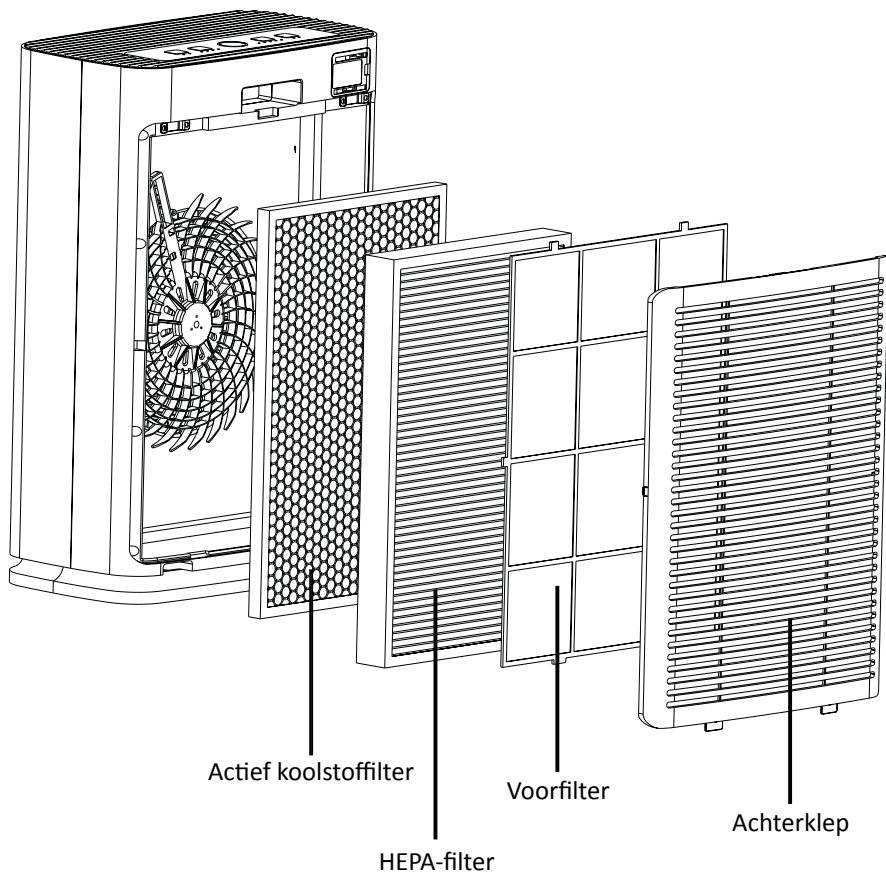

Functiebeschrijving van het bedieningspaneel

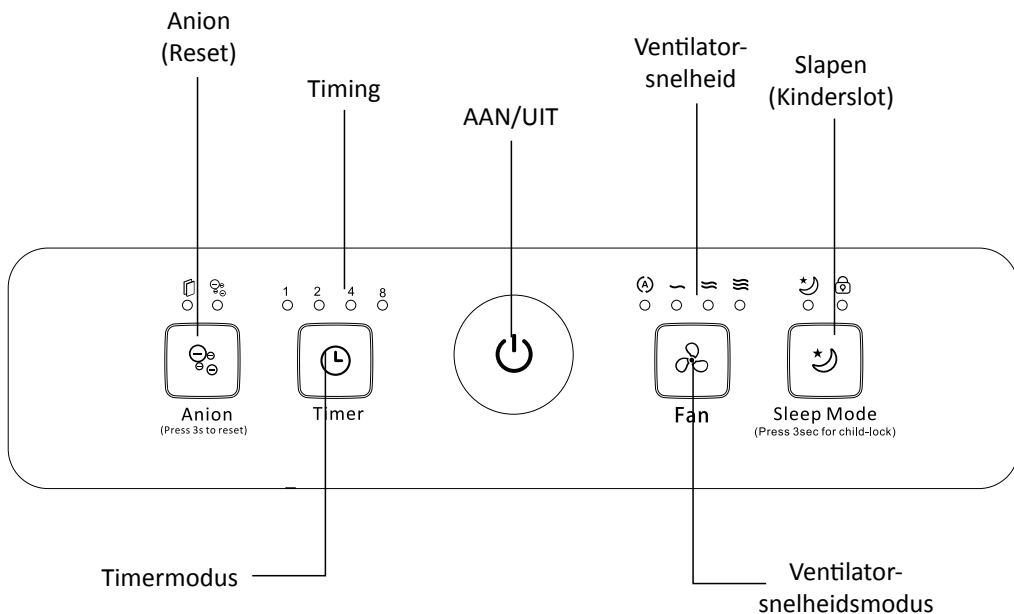

Indicator licht van de luchtkwaliteit	Kleur	Luchtkwaliteit
	Blauw	Uitstekend
	Groen	Goed
	Rood	Slecht

3. Voor gebruik

Begrijp het indicatorlampje van de luchtkwaliteit

Indicatorlampje voor de luchtkwaliteit geeft de huidige luchtkwaliteit weer. Zie pagina 10 en pagina 24 voor de details.

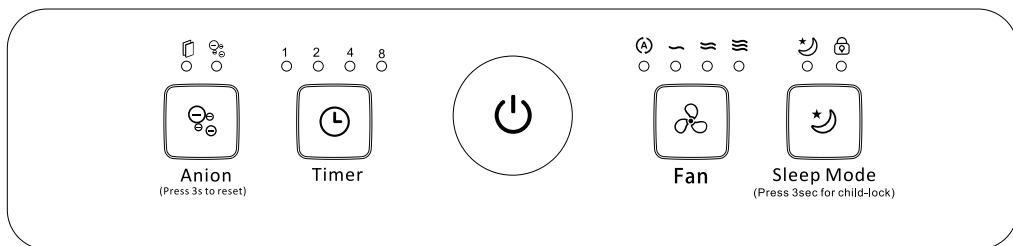

Demontage- en installatiemethoden van de achterklep

1. Demontagewijze van de achterzijde

Houd de groef van de achterklep vast, trek de magnetische deurhouder eruit. Til de achterklep licht op.

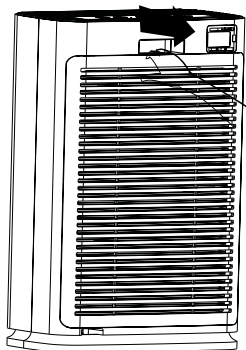

1

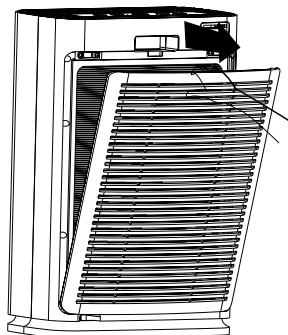

2

2. Installatiemethode van de achterzijde

Om de achterklep opnieuw te installeren, de vaste groef uitlijnen en plaatsen, dan druk uitoefenen op de bovenkant van de machine, en de achterklep vastzetten om dicht bij de magnetische deurhouder te zijn.

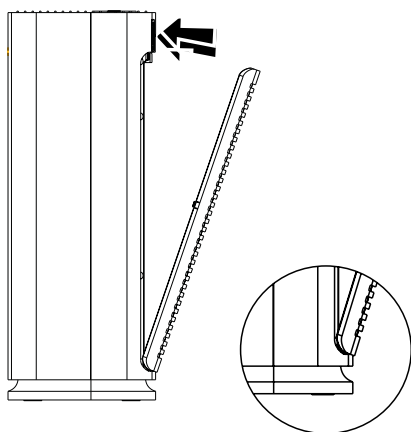

Plaatsing van de luchtreiniger

Om uw kamer goed te laten circuleren, dient u ervoor te zorgen dat er minstens 50 cm ruimte is tussen de luchtinlaten aan beide zijden van elke machine en het muuroppervlak of het gordijn. En zorg ervoor dat de ruimte tussen de luchtuitlaten en de achterkant minstens 10 cm is.

Houdt u alstublieft 1 meter of meer afstand van de TV, radio.

Steek de stekker van de machine niet in het stopcontact. (Of foto flutter en ruis misschien veroorzaakt.)

- ⊗ Als de machine lange tijd op dezelfde plaats wordt gebruikt, kan de muur rond de hoofdmotor vuil zijn.
- ⊗ Gelieve de lucht niet te blokkeren inlaten en luchtuitlaten om ervoor te zorgen dat er voldoende ventilatie en een grote efficiëntie is.

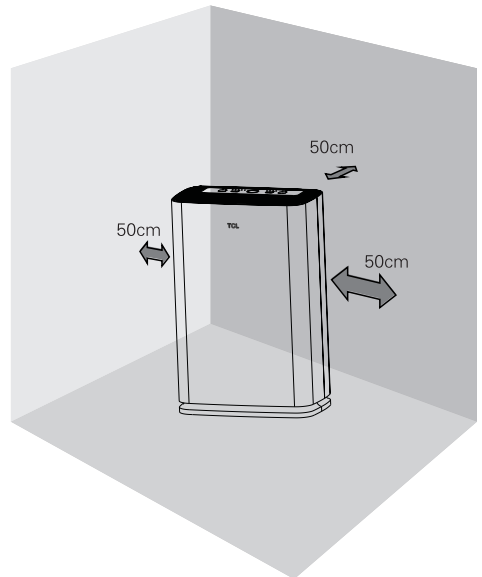



Installeer het filternet

Informatie

Deze luchtreiniger is inclusief alle filternetten. Verwijder de verpakkingen van alle filternetten alvorens dit product te gebruiken. Verwijder volgens de volgende instructies de verpakkingen van alle filternetten. Doe ze vervolgens weer in de luchtreiniger.

LET OP

-  Zorg ervoor dat de stekker uit het stopcontact is gehaald voordat u het apparaat installeert, repareert en transporteert.
-  Gelieve geen machines te bedienen zonder filternetten te installeren.
-  Verwijder de plastic verpakking van elk filternet voor gebruik.

HINT

Wees voorzichtig bij het installeren van de achterklep let op uw handen.

Bedieningsstappen

Monteer a.u.b. de filternetten op de juiste wijze in overeenstemming met de volgende stappen wanneer deze luchtreiniger voor de eerste keer gebruiken.

1. Verwijder alle verpakkingsmateriaal en zet de machine op een droge, stabiele en vlakke ondergrond.

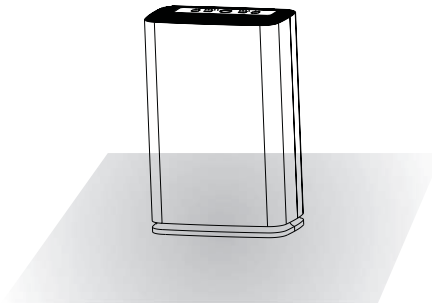

2. Houd de groef van de achterklep vast, trek de magnetische deurhouder eruit de achterklep op te tillen.

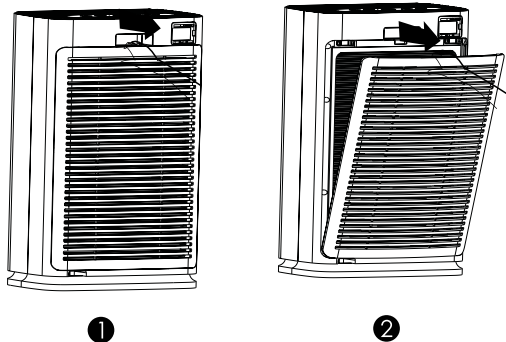

3. Verwijder het filter in de reiniger. (Tips: Verwijder het filter montage volgt de pijlrichting).

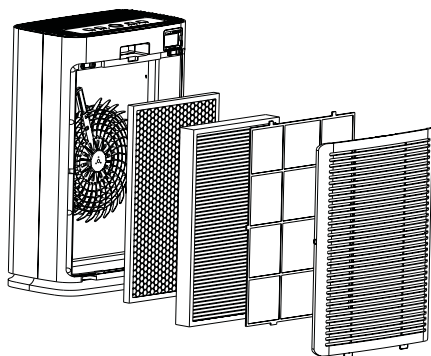

4. Verwijder de zak op het filternet.

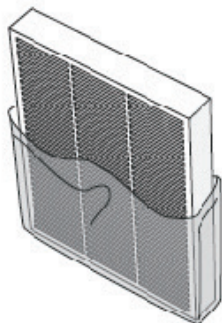

5. Plaats de filterinstallatie terug in de zuiveringsinstallatie.

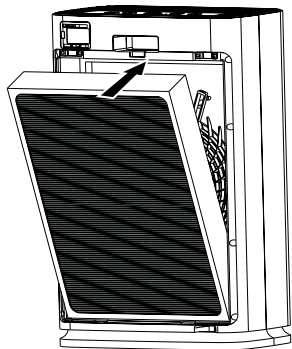

6. Om de achterdeksel opnieuw te installeren, de vaste groef te richten en op te nemen, dan druk uit te oefenen op de bovenkant van de machine, en de achterdeksel te bevestigen om dicht bij de magnetische deurhouder te zijn

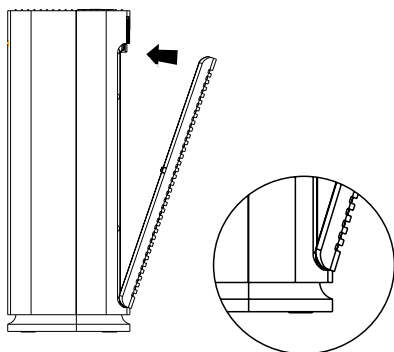

Begrijp de functies van het filternet

Samenstelling van het filternet

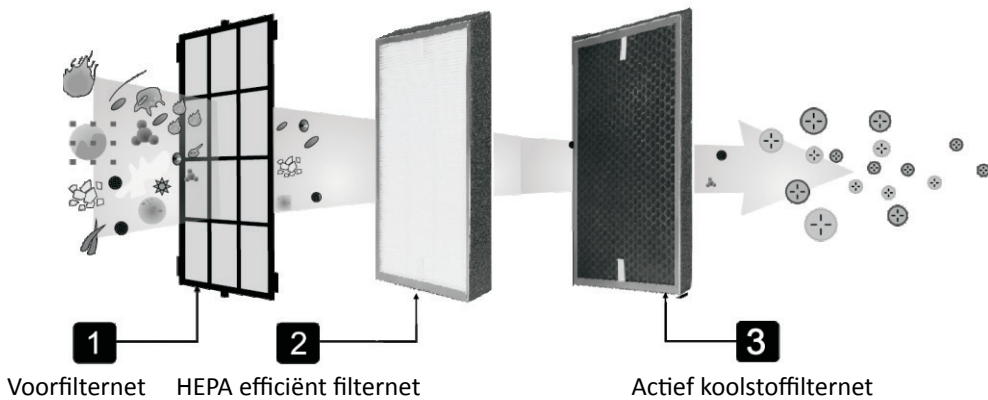

4-niveau filtering zuivert de lucht efficiënt, om een gezonder leven te creëren.

Niveau 1: Voorfilternet

Niveau 2: HEPA efficiënt filternet

Niveau 3: Actief koolstoffilternet

Niveau 4: Anion-functie

Niveau 1: Voorfilternet

Het micronfilternet voorkomt efficiënt vezeldeeltjes > 0,2 mm, met preventiegraad > 99,9,0%. Gemakkelijke demontage en reiniging, en bruikbaar voor tienduizenden keren.

Functie:

Voorkom grote deeltjes in de lucht, zoals haar, roos, grove deeltjes en fijnstof.

Verleng de levensduur van het filternet.

Niveau 2: HEPA efficiënt filter net, met behulp van de nieuwste electrettechnologie

Hoge prestaties en compact HEPA filter netto, met een verwijderingspercentage zo hoog als 99,97% en boven kan verwijderen partcles met de diameter van 0,25 micron boven.

Het is gespecialiseerd in stofverwijdering en inhaleerbare partcle-absorptie, tot aan de Europese norm, en heeft de milieukwaliteitsnorm van PM2,5 overschreden. Uitstekende stofafscheiding op effect kan stofvervuiling in de longen voorkomen en stofrisico's verwijderen.

Functie:

Verwijder 99,97% allergenen en bacteriën die zich in de lucht verspreiden, zoals stof, rook, pollen, haren van huisdieren, bacteriën en mycetische sporen.

Niveau 3: Actief koolstoffilternet

Actieve kool zou krachtig kunnen absorberen en stollen, maar ook kristalliseren, en giftige stoffen zoals benzeen en andere eigenaardige geuren verder verwijderen. Het kan ook secundaire vervuiling door thermische desorptie van vervuilende stoffen tegenhouden.

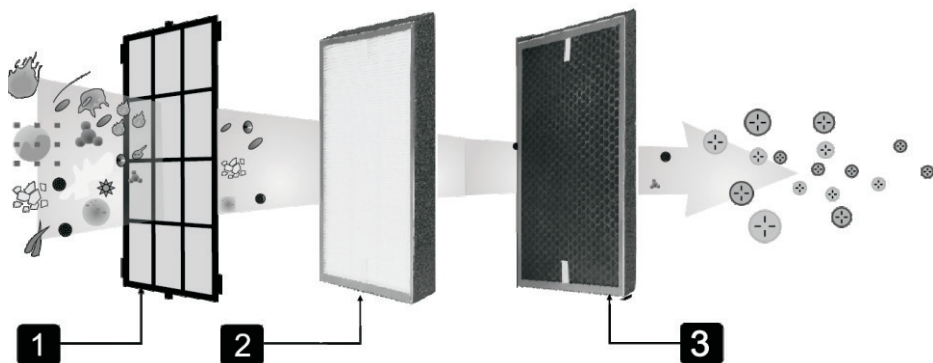

Functie:

Absorbeer vluchtige organische verbindingen, verwijder eigenaardige geur en chemische stoffen in de lucht.

Niveau 4: Anion-functie

Anion kan reducton van reageren ve zuurstofsoorten (zuurstof vrije radicalen) in de atmosferische verontreinigingen, stikstofoxiden en sigaretten etc., het minimaliseren van hun schade aan het menselijk lichaam. Het kan ook het positief geladen stof in de lucht neutraliseren en ze laten verdwijnen. Hierdoor wordt de lucht gezuiverd. Bovendien kan Anion de vitaminesynthese en -opslag in het menselijk lichaam verbeteren. Het helpt strengt hen de fysiologische activity. Bossen, bergen en beken zijn rijk aan Anion, bekend als de 'vitamine in de lucht'.

intelligente luchtzuiveraar zou de volgende larven en bacteriën efficiënt kunnen verwijderen.



Allergenen



Stof



Haar



Gevaarlijk
deeltje



Roos



Stofve



Pollen



Huisdier-
haar



Sigaret



Stofmijt



Vuile geur



Chemische
stof



Bacteriën



Gist



Mycetische
sporen



Virus



Meeldauw



Schimmel



Bacteriën

4. Hoe te gebruiken

Functiebeschrijving van het bedieningspaneel

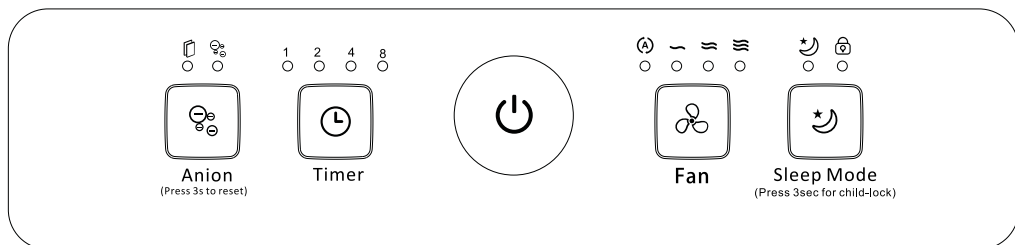

Op en off van de luchtzuiveraar

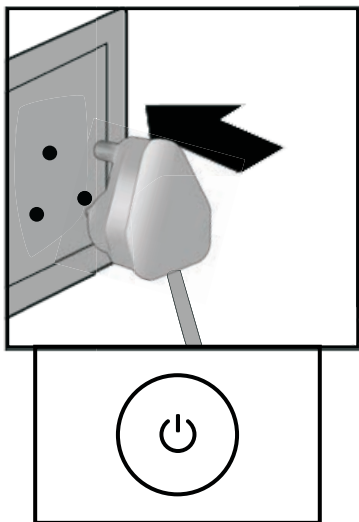

Na het aansluiten van de stroom, zullen alle indicatielampjes (behalve het luchtkwaliteitsindicatielampje) aan zijn, na 1 seconde, zal het luchtkwaliteitsindicatielampje de rode kleur voor 0,5 seconde tonen, de groene kleur voor 0,5 seconde, de blauwe kleur voor 0,5 seconde, dan zullen alle indicatielampjes uit zijn. En de machine zal stand-by situation.then binnengaan druk op de ON/OFF knop (net zoals de foto hierboven toont), de luchtreiniger zal beginnen te werken en de luchtkwaliteitssensor zal de luchtkwaliteit automatisch detecteren.

Indicator licht van de luchtkwaliteit	Kleur	Luchtkwaliteit
	Blauw	Uitstekend
	Groen	Goed
	Rood	Slecht

Automodus

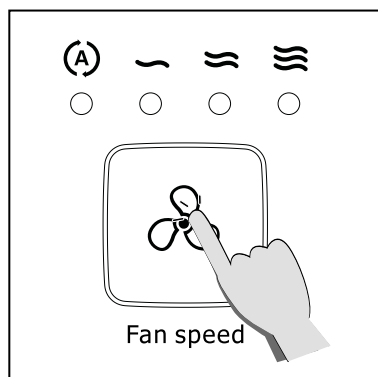

Druk op de ON/OFF knop, dan zal de luchtreiniger aan en in de AUTO-modus, onder deze modus, de luchtreiniger zal de windsnelheid automatisch kiezen volgens de luchtkwaliteit.

Handmatige aanpassing van de windsnelheid

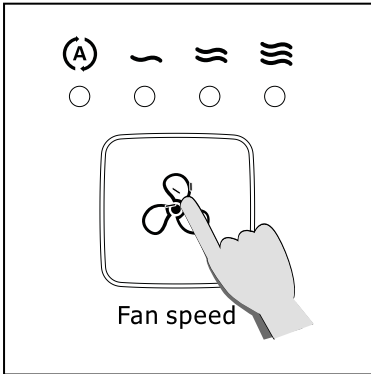

Onder manuele modus kunt u de windsnelheid kiezen via de FAN SPEED-knop, er zijn drie versnellingen van de windsnelheid: versnelling 1, versnelling 2, versnelling 3 en de automatische modus.

Onder autowijze, zal de luchtreiniger windsnelheid automatisch volgens de luchtkwaliteit kiezen en zal verschillende kleur tonen.

SLEEP-modus

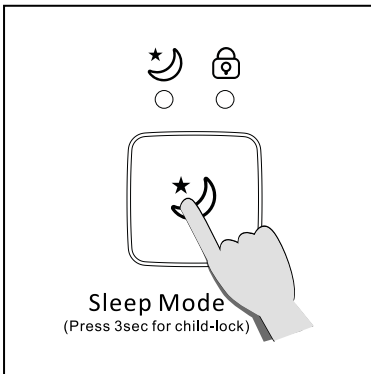

- * Druk op de slaapknop, zal de luchtreiniger in de slaapmodus binnengaan, zal het indicatorlampje van de slaapmodus aan zijn, zullen de ventilatorsnelheid en het geluidsniveau veranderen in het laagste, zullen alle indicatoren uit zijn, bestaan de functie van de slaapmodus door op eender welke knop te drukken, behalve de AAN/UIT-knop.
- * Druk op de slaapstand gedurende 3 seconden, het indicatielampje van de kindervergrendeling zal branden, de luchtreiniger zal in de kindervergrendelingsstand komen. Bestaan de kindervergrendeling functie door op de slaapknop te drukken voor 3 seconden

TIMER-modus

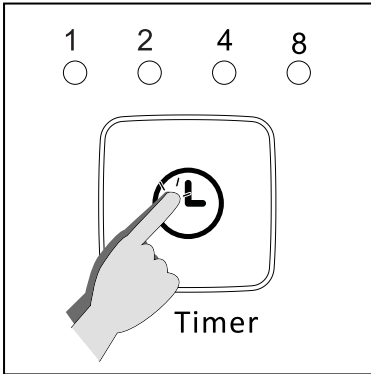

Timer is veel handig voor u om de luchtreiniger te regelen. U kunt het werkuur van de luchtreiniger instellen met 1 uur, 2 uur, 4 uur, 8 uur.

Filter net reset en Anion modus

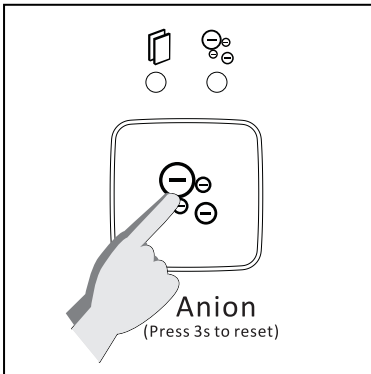

- Wanneer het indicatorlampje voor het resetten van het filter brandt, herinnert het u eraan dat u de filternetten moet vervangen. Wanneer u klaar bent met het vervangen van de filternetten, drukt u 3 seconden op de ANION-knop, waarna het indicatorlampje voor het resetten van de filters uitgaat.
- Druk op de ANION knop, anion functie zal werken, en het indicatorlampje van ANION zal op. Druk op de ANION knop weer, de luchtreiniger zal uit anion functie zijn, het indicatorlampje van ANION zal uit zijn.

5. Onderhoud en reinigingsmethoden

Trek de stekker uit het stopcontact voordat u het apparaat schoonmaakt.

Doe het product niet in water of een andere vloeistof.

Gebruik geen reinigingsmiddelen met een hoge abrasiviteit, bijtende werking of ontvlambaarheid (zoals ontkleuring of alcohol) om enig onderdeel van dit product te reinigen.

Alleen het voorfilternet kan worden gewassen. Samengestelde filternetten kunnen niet worden gewassen.



Reinig de luchtreiniger

Reinig de binnenzijde en de buitenzijde van de luchtreiniger regelmatig om te voorkomen dat er zich stof verzamelt.

1. Gebruik zachte en droge kleren om het stof op de luchtreiniger te verwijderen.
2. Gebruik zachte en droge kleding om luchtinlaten en -uitlaten te reinigen.

Schone luchtkwaliteitssensor

Reinig de luchtkwaliteitssensor om de twee maanden om ervoor te zorgen dat de luchtreiniger optimaal kan werken. Reinig vaker als de luchtreiniger in een stoffige omgeving wordt gebruikt.



LET OP

Bij een extreem hoge luchtvochtigheid in de ruimte kan zich condenswater op de luchtkwaliteitssensor vormen. Daarom zal het controlelampje van de luchtkwaliteit een slechte luchtkwaliteit weergeven, zelfs als de luchtkwaliteit goed is. Reinig in dit geval de luchtkwaliteitssensor of gebruik een van de handmatig ingestelde snelheden.

1. Gebruik een zachte borstel om de luchtinlaat/uitlaat van de luchtreiniger te reinigen.

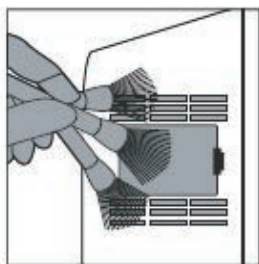

2. Demonteer de beschermkap van de luchtkwaliteitssensor.

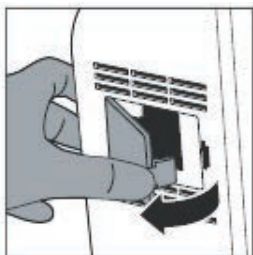

3. Gebruik een natte katoenen stok om de luchtkwaliteitssensor, de luchtinlaat en de luchtuitlaat te reinigen.

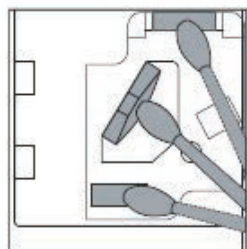

4. Droog ze af met een droge katoenen stok.
5. Plaats de beschermkap van de luchtkwaliteitssensor weer terug.

Schoon voorfilternet

Informatie

Om optimale prestaties te bereiken, wordt aanbevolen om het filternet na het eerste gebruik om de twee maanden (ongeveer 480 uur) te wassen en te onderhouden.

* Gebaseerd op het gebruik van het product thuis gedurende 8 uur per dag, en gemiddeld 7 dagen per week.

Voor onderhoud aan de buitenkant veegt u het oppervlak af met een natte doek of een mild reinigingsmiddel om stofophoping te voorkomen.

Schakel de stroom uit en trek de stekker uit tijdens de reiniging en het onderhoud.

Alleen voorfilternetten zijn wasbaar, andere filternetten zijn niet wasbaar.



LET OP

Gebruik een lage snelheidsstofzuiger om te voorkomen dat het filternet van de machine wordt beschadigd.



HINT

Verwijder de plastic verpakking van elk filternet voordat u deze in de machine plaatst. En zorg ervoor dat het label van het filternet aan één kant naar boven is gericht.

Bedieningsstappen

1. Draai aan de stroom om de luchtzuiveraar te stoppen.

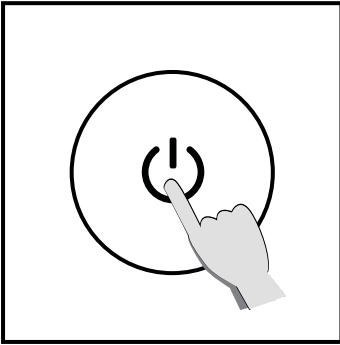

2. Trek de stekker uit het stopcontact.

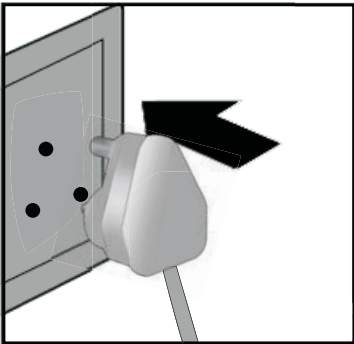

3. Houd de groef van de achterdeksel vast, trek de magnetische deurhouder eruit en til de achterdeksel lichtjes op.

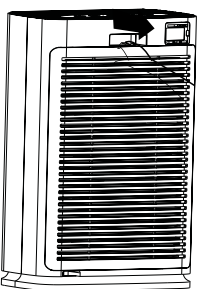

1

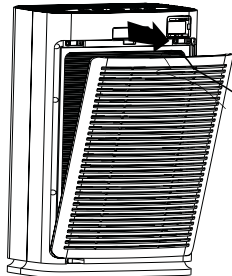

2

4. Verwijder de papegaaien met een zachte borstel of stofzuiger. 5. Maak het filternet schoon met water en milde zeep en doe het filternet in de machine nadat het volledig droog is.

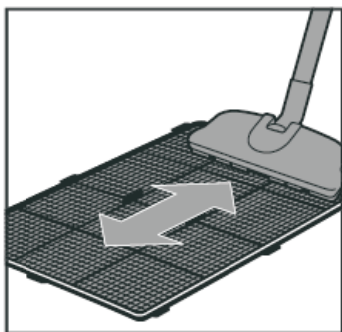

5. Installeer de filterinstallatie.

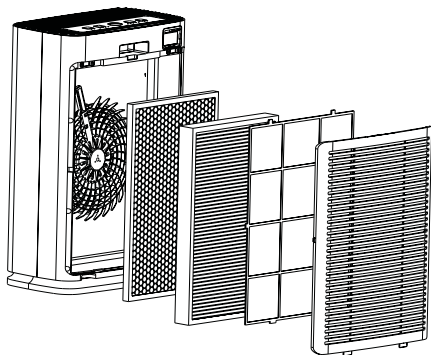

Installeer de vullingsnetten als volgt.

Installeer eerst het actieve koolstoffilternet ① en installeer vervolgens het HEPA efficiënt filternet ② en installeer het Pre-filter net ③. Laat het witte handvat naar boven staan, zodat u het filter gemakkelijk kunt verwijderen bij het vervangen van de filter.

6. Plaats de achterklep weer terug

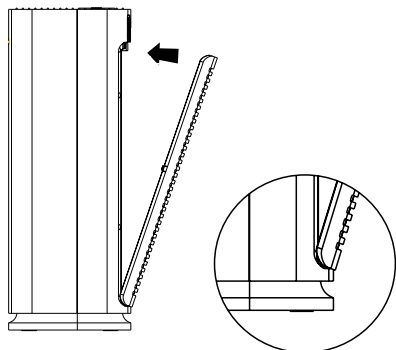

7. Steek de stekker in het stopcontact.

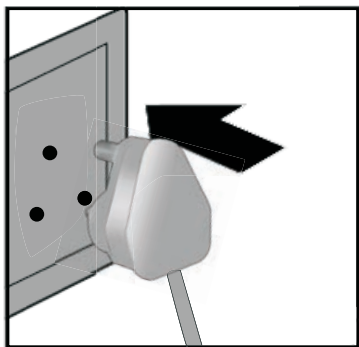

8. Zet de stroom aan en start de purifier.

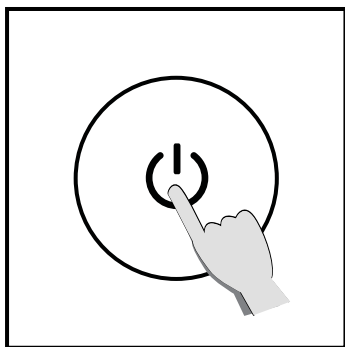

Wijziging van de compound filter net

Informatie

Wanneer de machine een piepend geluid geeft en het lampje voor het vervangen van het filter knippert, moet de gebruiker worden gewaarschuwd dat het filter moet worden vervangen.



LET OP

Draai off de stekker uit het stopcontact en haal deze eruit voordat u het filternet vervangt.

HINT

Verwijder de plastic verpakking van elk filternet voordat u het in de machine stopt, en zorg ervoor dat het etiket van het filternet aan één kant naar boven is gericht.

Bedieningsstappen

1. Draai de voeding off om de luchtzuivering te stoppen. Trek dan de stekker uit het stopcontact.

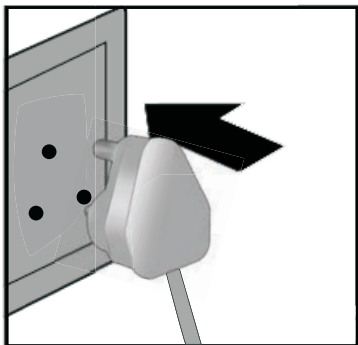

2. Houd de groef van de achterdeksel vast, trek de magnetische deurhouder eruit. Til de achterklep een beetje op.

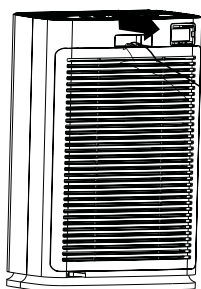

①

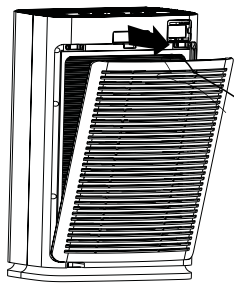

②

3. Verwijder de vullingsnetten.

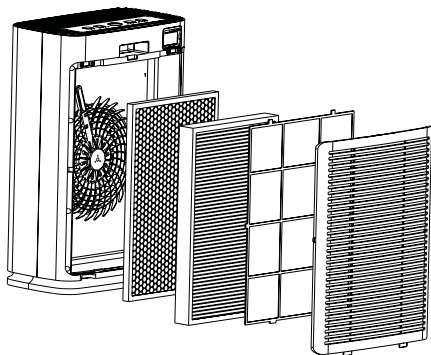

4. Verwijder het volledige pakket voor de nieuwe HEPA efficiënt filter net en het actieve kool filter net.

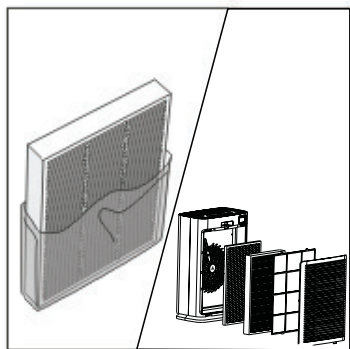

5. Installeer de opvangnetten

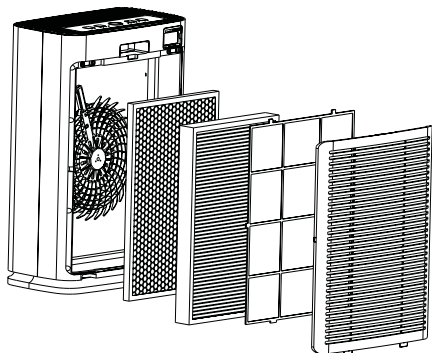

6. Plaats de achterklep weer terug.

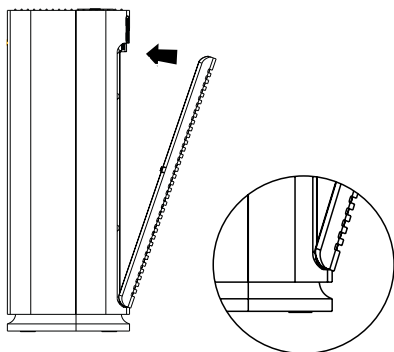

7. Steek de stekker in het stopcontact, zet de stroom aan.

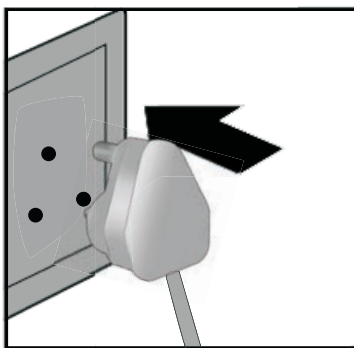
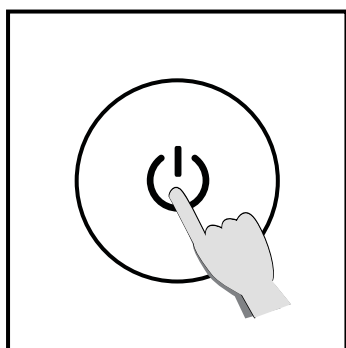

8. Wanneer de filter replacement is voltooid, drukt u op de knop 'ANION' op het bedieningspaneel.

Langdurig stationair draaien

Trek de stekker uit het stopcontact. (De stroom wordt zelfs in de gereedstaande modus verbruikt).

Droog het interieur grondig af. (Fout in de apparatuur kan worden veroorzaakt door roestvorming).

Zet de machine op een droge en ventielachtige plaats. (Vlak of ondersteboven plaatsen kan fouten veroorzaken).

Voorgestelde frequentie van het vervangen van het filternet

1. In het algemeen is de levensduur van een actief koolfilternet 12 maanden. 2. U kunt het actief koolvet onder de zon 1 tot 2 uur drogen. Houd het filternet droog. Gebruik nooit water om het filternet te wassen.
2. In het algemeen is de levensduur van HEPA filter net 6 maanden. Gebruik nooit water om het filternet te wassen.
3. Bovengenoemde frequentie is alleen bedoeld als referentie. Gebruikers kunnen filter net ook eerder vervangen op basis van de werkelijke werkomgeving.



LET OP

Schakel de stroom uit en trek de stekker uit het stopcontact voordat u het filternet vervangt.

6. Foutbehandeling

Dit hoofdstuk geeft een overzicht van mogelijke fouten bij het gebruik van dit product. Als de fouten niet konden worden opgelost met behulp van de volgende informatie, neem dan contact op met de klantenservice of de distributeur.

Status	Mogelijke reden	Mogelijke oplossing
De machine kan niet starten en werken.	Achterklep is niet goed geïnstalleerd	Demonteer de achterklep en monteer het frontpaneel weer.
	De stekker is niet in het stopcontact gestoken.	Trek de stekker uit het stopcontact en steek hem er weer in.
	De stekker of de elektrische draad is beschadigd.	Neem contact op met de klantenservice of de distributeur.
	De prestaties van het filternet zijn uitgeput, zonder dat deze hoeven te worden vervangen. De machine stopt met rennen.	Raadpleeg de instructies en wijzig filter net

De ventilator werkt niet	De machine is niet ingeschakeld	Steek de stekker in het stopcontact en start de machine opnieuw op
	De elektromotor is beschadigd.	Neem contact op met de klantenservice of de distributeur.
	De machine wordt op een ongelijk oppervlak geplaatst	Verplaats de machine naar een vlak en stabiel oppervlak.
	Losse of vreemde deeltjes zitten in de machine.	Neem contact op met de klantenservice of de distributeur.
	De elektromotor zit los.	Neem contact op met de klantenservice of de distributeur.
	Heeft de plastic verpakking van elk filternet niet verwijderd.	Verwijder de plastic verpakking van elk filternet voor gebruik.
	Wasbaar filternet is vuil.	Was het wasbare filternet.
	Filternetten worden niet vervangen.	Vervang een nieuwe set filternetten.

Slechte prestaties of niet de beste reinigingscapaciteit.	Luchtinlaat of luchtuitlaat van de machine is geblokkeerd	Neem contact op met de klantenservice of de distributeur.
	Heeft de plastic verpakking van elk filternet niet verwijderd	Verwijder de plastic verpakking van elk filternet voor gebruik.
	Er is geen behoorlijke ruimte rond de machine voor ventilatie	Zorg ervoor dat de ruimte voor de luchtinlaten aan beide zijden ten minste 50 cm is en de luchtuitlaat aan de achterkant van de machine ten minste 10 cm.
	Er zijn niet genoeg filternetten in de machine. Of de plaatsing van de filternetten is verkeerd.	Zorg ervoor dat u alle filternetten in de machine plaatst volgens de instructies.
	Het dekkingsgebied van de kamer is groter dan het opgegeven gebied.	Controleer de grootte van de kamer om te zien of deze past bij het opgegeven gebied van de machine.

Garantie en service

Als u meer informatie wilt weten of vragen heeft, neem dan contact op met de klantenservice of de distributeur. De productspecificatie kan zonder voorafgaande kennisgeving worden gewijzigd. Ons bedrijf behoudt zich het recht voor om het product te allen tijde zonder voorafgaande kennisgeving te wijzigen. En het bedrijf is niet verplicht om eerder vervaardigde producten aan te passen.

Garantie 2 jaar vanaf de dag van aankoop bij normaal gebruik en omgevingsomstandigheden.

Onderdelen of accessoires bestellen

Als u onderdelen wilt vervangen of extra onderdelen wilt aanschaffen, neem dan contact op met uw klantenservice of de distributeur.

Beslag

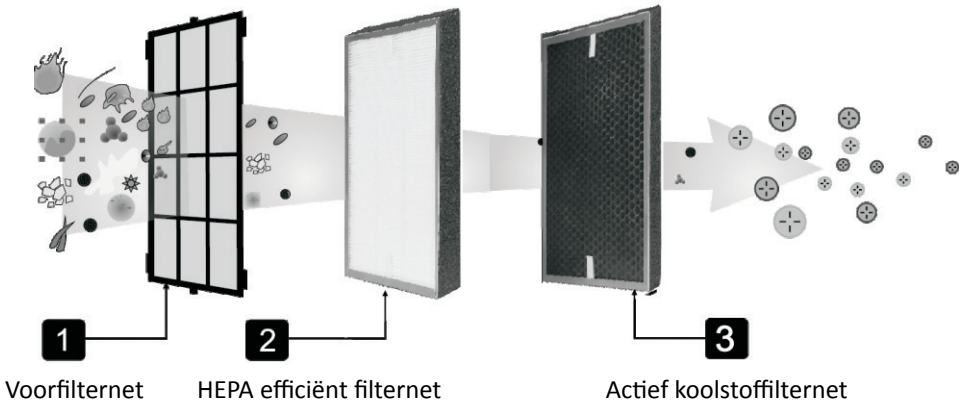

7. Overige informatie

Recycling



Gelieve dit product niet samen met ander huishoudelijk afval weg te gooien. Lees de plaatselijke voorschriften voor het weggooien van elektrische en elektronische producten.

Het op de juiste wijze strooien van gebruikte producten kan potentiële negatieve gevolgen voor het milieu en de mens voorkomen.



ISET S.r.l. Unipersonale

Sede Legale e Uffici

Via Donatori di sangue, 9 - 46024 Moglia (MN)

Tel. e fax +39 (0)376 598963

www.iset-italia.eu iset@iset-italia.com

Cap. soc. i.v.

Cod. Fisc. e P.IVA Reg. Imprese

REA

Cap. soc. i.v.

€ 10.200,00

02 332 750 369

02 332 750 369

MN 0221098

CERTIFICATE

Certificat - Certificado- Сертификат - Zertifikat - 證書

- 1) **APPLICANT:** (who finally puts the product on the market)
Cixi Beilian electrical appliance co., LTD
No.28th,HaitongRoad,GuanhaiweiTown,Cixi,Ningbo,P.R.China
- 2) **CERTIFICATE NO.:** ISETC.001020191231
FILE REFERENCE: DL-2019124435S, DL-2019124360E
- 3) **ISET MARK:**



- 4) **CAUTION ABOUT CE MARKING** (Instruction for the Applicant who puts the product on the EU market):



The label of the CE Marking on the left side should be not less than 5mm height. CE Marking and EC Declaration of Conformity are duties for the manufacturer or its applicant who puts the product on the market. This one is responsible to start the CE marking and certification procedure as required by the legislation in force. Only for the products which are compulsorily included into specific Directives or Regulations will be necessary to appoint a Notified Body.

- 5) **TYPE OF PRODUCT:** Air Purifiers

MODEL(S): BKJ-215, BK-01, BK-02, BK-03, BK-05, BK-06, BK-07, BK-08, BKJ-350, BKJ-350A, BKJ-370, BKJ-306, BKJ-300, BKJ-250F-A01, BKJ-310F-A01, BKJ-300A, BK-02A, BKJ-215C, BKJ-33, BKJ-306A, BKJ-306B, BKJ-70, BKJ-80A, BKJ-80B, BKJ-215B, BKJ-50, BKJ-5, BKJ-15, BKJ-15A, BKJ-15B, BKJ-15C, BKJ-03-0725, BKJ-08-0720, YKX-35-A01, BKJ-250D-A01, BKJ-16A, BJS-30A, BJS-30C, H411, H610, VAP55

- 6) **LIST OF DIRECTIVES / REGULATIONS /STANDARDS** (as declared by the manufacturer itself)

Low Voltage Directive 2014/35/EU, Electromagnetic Compatibility 2014/30/EU
EN 55014-1:2017, EN 61000-3-2:2019, EN 61000-3-3:2013+A1:2019, EN 55014-2:2015,
EN 60335-1:2012+A11:2014+A13:2017, EN60335-2-65:2003+A1:2008+A11:2012

- 7) **NOTE:** The applicant is aware about the contents and information included in the ModCOM04.06 Regulation for this type of Certificate that is considered totally accepted. The latest revision of the Regulation is available and can be downloaded from the website www.iset-italia.eu. This document is not referred to any evaluation that could be considered as included in the scope of the activities covered by the standard BS EN ISO/IEC 17065:2012 or European Regulation 765/2008.
- 8) **REMARK:** Certificate is issued on voluntary application from the Client and it gives to the applicant the right to use and affix the ISET Mark (at point 3) on their products, even if it doesn't imply any assessment on the safety and compliance of the product. ISET declares that the only scope of the assessment is to verify the existence of the declaration issued by the manufacturer or an applicant under its own responsibilities.

- 9) **DATE OF ISSUE:** 31/12/2019

EXPIRY DATE: 30/12/2024

- 10) **SIGNATURE:** Li Zhang

(On behalf of the Legal representative)



This document is property of ISET Srl and any kind of reproduction is to be considered strictly forbidden.



www.faton-health.com