

Air Purifier

GEBRUIKERSHANDLEIDING

MODEL: FA330H

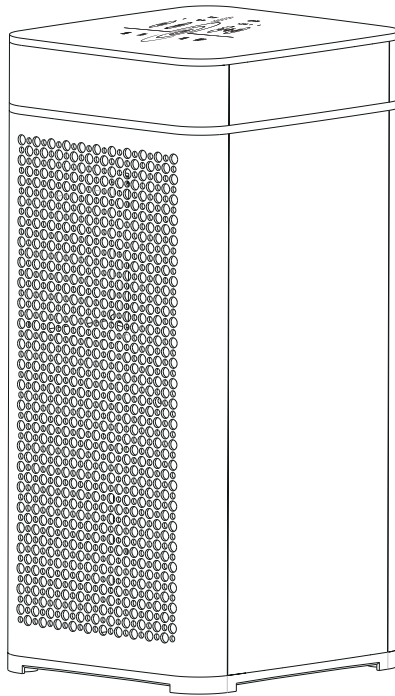

Lees de gebruikershandleiding aandachtig door voor gebruik.
En houd het na het lezen goed bij voor controle in de toekomst.

INHOUD

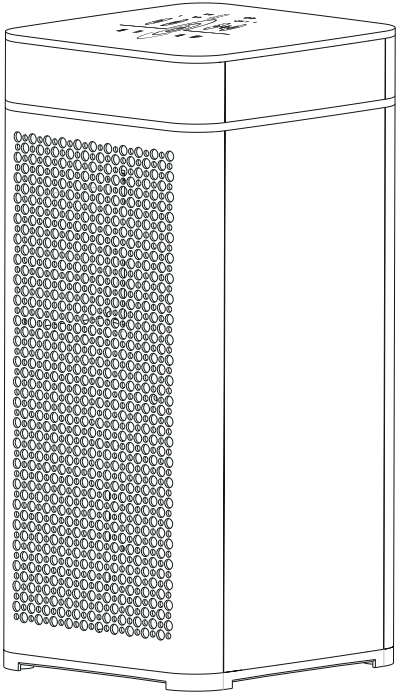

Gebruikershandleiding

1	Veiligheidsmaatregelen	4
2	Productinstructie	6
	Functiebeschrijving van het bedieningspaneel.	7
3	Voor gebruik.	8
	Leren over het indicatorlampje voor de luchtkwaliteit	8
	Demontage- en installatiemethoden van de achterklep.	9
	Plaatsing van de luchtreiniger	9
	Installeer het filternet.	10
4	Reinigingsprincipe	12
5	Hoe te gebruiken	13
	Functiebeschrijving van het bedieningspaneel	13
	Zet de luchtreiniger aan	13
	Handmatige aanpassing van de windsnelheid	14
	Timermodus	14
	Kinderslotfunctie	14
	Lichtgevoelige sensor	14
6	Onderhoud en reinigingsmethoden	15
	Reinig de luchtreiniger	15
	Schone luchtkwaliteitssensor	15
	Verander filter	16
	Lange termijn stationair draaien	18
	Verwijzingstijd voor filtervervangning	18
7	Fout inleveren	19
	Garantie en service	20
	Onderdelen of accessoires bestellen	20
	Beslag	20

Gebruikershandleiding

1. Veiligheidsmaatregelen

Om mogelijke schade aan u, anderen of andere eigendommen te voorkomen, dient u op de volgende veiligheidsmaatregelen te letten.

Als de stroomleiding van de machine niet in orde is, moet u de fabrikant van de machine, het onderhoudscentrum of gekwalificeerde technici belasten met de vervanging ervan om gevaar te voorkomen.



WAARSCHUWING



Natte hand
verboden

Raak de stekker niet aan met natte handen.

Of anders kan het een elektrische schok veroorzaken.



Verboden!

Verboden om meer te gebruiken dan het vermogen of de aangesloten apparaten dan de gespecificeerde waarde.

Alleen kan 220V-alternatieve stroomvoorziening (AC) worden gebruikt.

Oververhitting en brand kunnen zich voordoen als u een universeel stopcontact of apparaten gebruikt die een bepaalde waarde overschrijden.



Verboden!

Geen schade aan de stroomleiding en het stopcontact.

Bind de draden niet vast wanneer u dit apparaat gebruikt. Het kan elektrische schokken, kortsluiting en brand veroorzaken als u gebroken draden gebruikt. Het is verboden om te knippen en te krassen, om te leggen, te vervormen, te verdraaien, te schroeven en te trekken. Zet geen zware producten op draden en stopcontacten.



Uit elkaar halen is
verboden!

De luchtreiniger mag niet zonder toestemming worden gedemonteerd of gewijzigd.

Het uit elkaar halen of wijzigen van de luchtreiniger zonder toestemming kan een elektrische schok, een storing of een brand veroorzaken.



Trek de stekker uit het stopcontact!

Zorg ervoor dat u de stroom uitschakelt voordat u de machine reinigt.

Anders kan de machine plotseling gaan draaien en kan er een elektrische schok ontstaan.



Steek de stekker volledig in het stopcontact voordat u de luchtreiniger start. Zo niet, dan kan dit een elektrische schok en oververhitting veroorzaken, zelfs een brandongeluk.

Gebruik geen beschadigde stekker of los stopcontact.



Regelmatig schone stekker

Als er zich stof op de stekker ophoopt, zal het vocht de isolatie van de stekker beschadigen en zo een brandongeluk veroorzaken.

Trek de stekker uit het stopcontact en maak deze vervolgens schoon met een droge doek (gebruik geen natte doek).

Als de machine voor lange tijd niet meer bruikbaar is, haal dan de stekker uit het stopcontact.



Verboden!

Plaats geen staven of metalen producten in de buurt van luchtuitlaat of openingen.

Anders kan het de interne onderdelen raken en een elektrische schok of schade krijgen.

Gebruikershandleiding

Let op

Schakel de stroom onmiddellijk uit in geval van een van de volgende situaties:

- Storing in de werking van een switch;
- Stroomonderbreker gewerkt of zekering verbrand
- Abnormale verwarming van draden of stekkers
- Elke verbrande geur, anomalie of schok...
- Elke andere anomalie of storing



LET OP



Verboden!

Gebruik geen oplosmiddel zoals benzeen, verdunningsmiddel, enz. om de luchtreiniger te reinigen. houd de machine uit de buurt van wespennevel

Of anders kan de luchtzuiveraar in de beschadigingen breken, zelfs als er een kortsluiting optreedt die kan leiden tot een elektrische schok of een brand.



Verboden!

Gebruik geen luchtreiniger in de situatie van vette deeltjes.

Bijvoorbeeld een keuken die de levensduur van het luchtzuiveringsfilter kan verkorten. Deze machine mag niet worden gebruikt als ventilatie- of luchtafvoermiddel.



Verboden!

Gebruik de luchtreiniger niet in de ruimte met bestrijdingsmiddelen van het type fumigatie.

Chemisch residu zou kunnen worden geaccumuleerd in de machine en dan loslaten van de uitlaat, waardoor hann aan de gezondheid. De ruimte moet goed geventileerd blijven na gebruik van het insecticide en dan beginnen met het gebruik van de luchtreiniger.



Verboden om te plassen!

Houd het lichaam van de machine droog

Of anders kan het een elektrische schok of brand veroorzaken door kortsluiting.



Houd de stekker vast wanneer u de stekker uit het stopcontact haalt en trek niet aan draden die kortsluiting of schade aan draden kunnen veroorzaken om brand en elektrische schokken te voorkomen.



Als de luchtreiniger samenwerkt met een elektrische kachel, moet de ruimte ventileren.

Of anders kan er een ongeluk gebeuren met een koolmonoxidevergiftiging. De luchtreiniger kan geen koolmonoxide verwijderen.



Verboden om te plassen!

Gebruik geen luchtreiniger bij hoge temperatuur. vochtige omstandigheden zoals een badkamer, omdat deze situaties kunnen stroomlekken veroorzaken die kunnen leiden tot een elektrische schok of een brandongeval.



Blijf uit de buurt van vlammen!

Houd de machine uit de buurt van vluchtige stoffen of ontvlambare voorwerpen zoals tabak en vonken;

Of anders kan het een brandongeluk veroorzaken.

Gebruikershandleiding

2. Product introductie

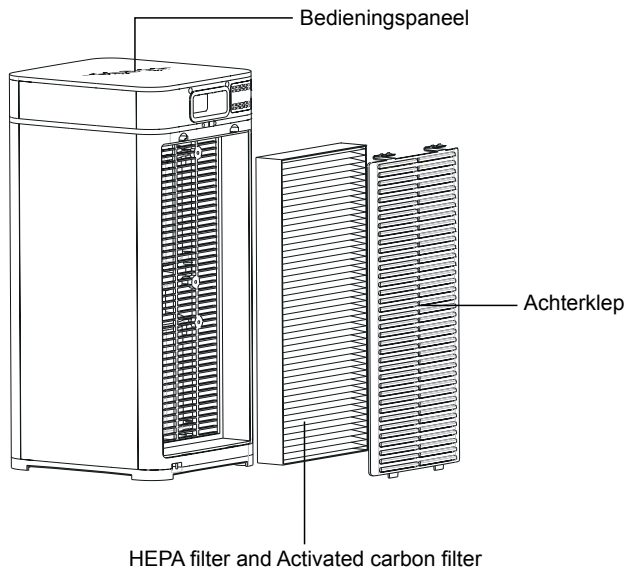
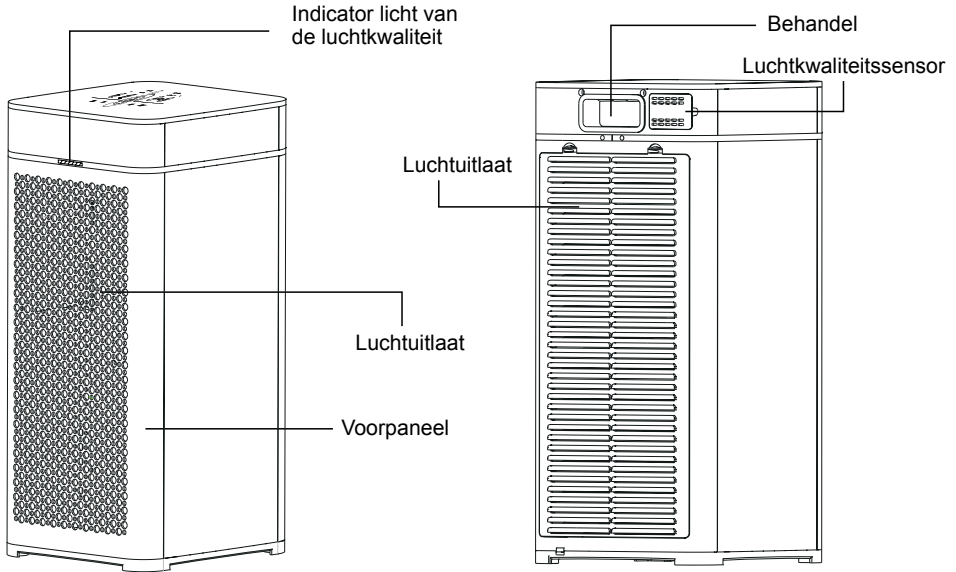

Gebruikershandleiding

Functiebeschrijving van het bedieningspaneel

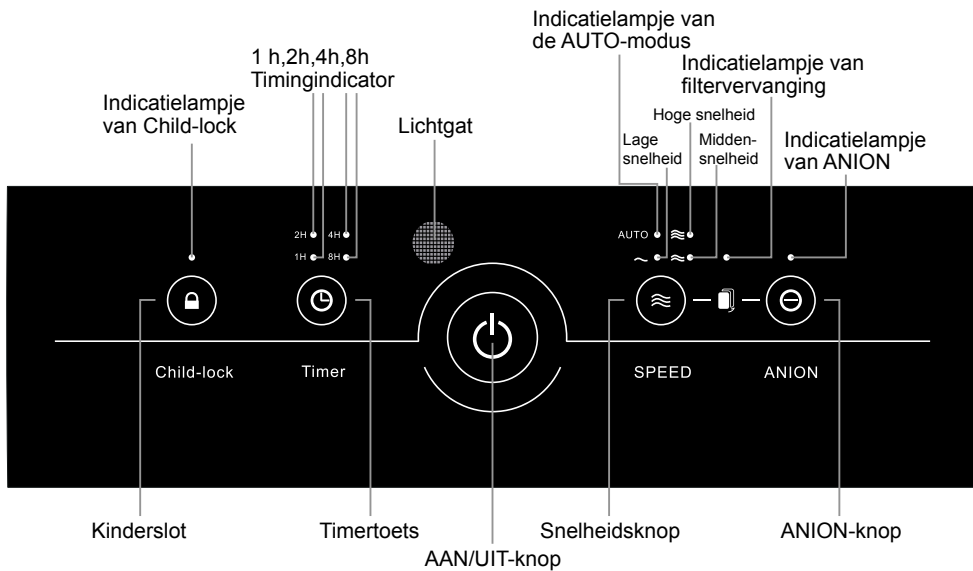

Gebruikershandleiding

3. Voor gebruik

Leren over het indicatorlampje voor de luchtkwaliteit

Luchtkwaliteitsindicator geeft de huidige luchtkwaliteit weer.

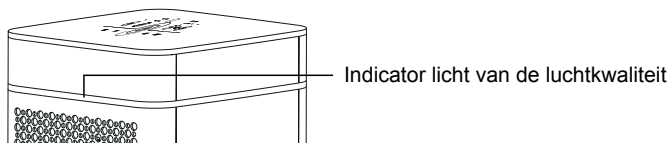

Hint

Gezien het stroomverbruik werkt de luchtkwaliteitssensor niet in de ready-modus.

Indicatielampje calorieën van de luchtreiniger

— Blauw Goed

— Groen Gewoon

— Rood Slecht

Gebruikershandleiding

Demontage- en installatiemethoden van de achterklep

- 1 Demontagewijze van de achterzijde
Druk op de afspeelknop in de achterklep en trek aan de klep, dan kunt u de achterklep optillen en er iets uittrekken.

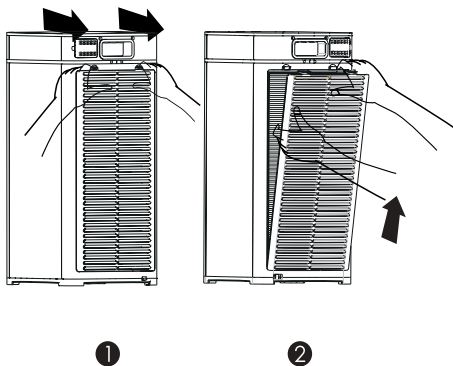

- 2 Installatiemethode van de achterklep
Om de achterklep opnieuw te installeren, moet u de klep in de vaste groef uitlijnen en de klep in de groef plaatsen, zodat de afspeelknop en het frame worden vastgehouden.

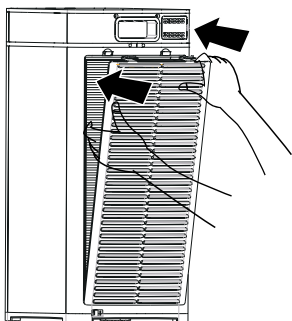

Plaatsing van de luchtreiniger

Om ervoor te zorgen dat er een goed luchtcirculatie-effect is, dient u ervoor te zorgen dat er 50 cm afstand is tussen de luchtinlaat en de muur of het gordijn. Bovendien is de afstand tot de luchtuitlaat niet minder dan 50 cm.

Houd 1 meter of meer afstand tot de TV, Radio. Gebruik niet dezelfde aansluiting met TV, radio en andere apparaten die beeldfladderen of ruis kunnen voorkomen.

Het kan het muuroppervlak rond het lichaam van de machine vuil maken als u de machine voor lange tijd op dezelfde plaats plaatst.

Blokkeer de luchttoevoer en -afvoer niet en zorg voor voldoende ventilatie en een hoog rendement.

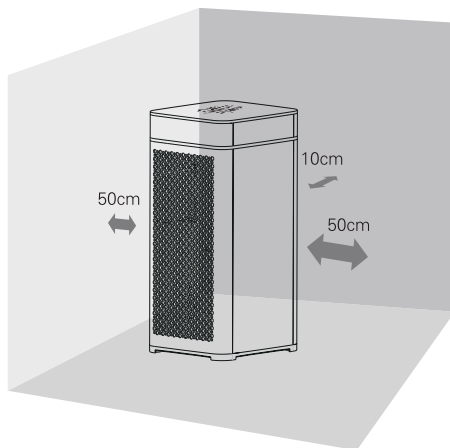

Gebruikershandleiding

Installeer het filternet

Informatie

Alle filters zijn uitgerust met het zuiveringsapparaat samen, u dient alle verpakkingen te verwijderen van het filter voor gebruik. Demonteer de filters volgens de volgende instructies, monteer het filter weer in de luchtreiniger.

⚡ Let op

Zorg ervoor dat de stekker uit het stopcontact is wanneer u installatie-, onderhouds- of transportwerkzaamheden uitvoert. Gebruik de machine niet zonder filter. Verwijder alle verpakkingen van de filter voor gebruik.

💬 Hint

Laat de machine dicht bij het muuroppervlak plakken voor aansprakelijkheid bij het verwijderen of inbrengen van de machine Filters.

Bedieningsstappen

Bedien de volgende stappen om te zorgen voor een correcte filterinstallatie wanneer u deze machine voor het eerst gebruikt.

- 1 Placeer de machine in een droge, gladde en vlakke ondergrond.

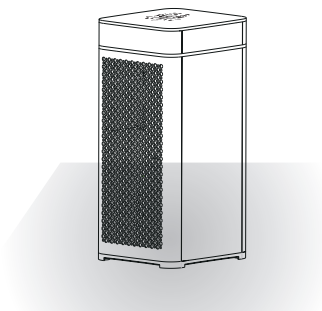

- 2 Druk op de afspeelknop in de achterklep en trek aan de klep, dan kunt u de achterklep optillen en er iets uittrekken.

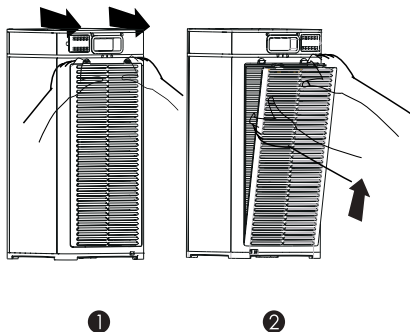

- 3 Demonteer alle filters.

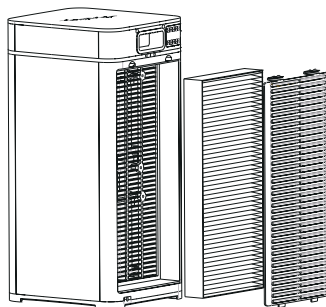

Gebruikershandleiding

- 4 Verwijder alle verpakkingen van de filternetten.

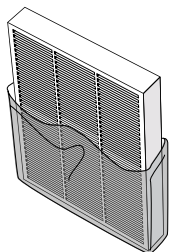

Hint

Wees voorzichtig bij het installeren van de achterklep, let op uw handen.

- 5 Vervang de filters in de luchtreiniger.

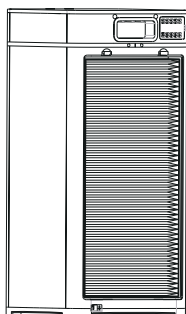

- 6 Om de achterklep opnieuw te installeren, moet u de klep in de vaste groef uitlijnen en de klep in de groef plaatsen, zodat de afspeelknop en het frame worden vastgehouden.

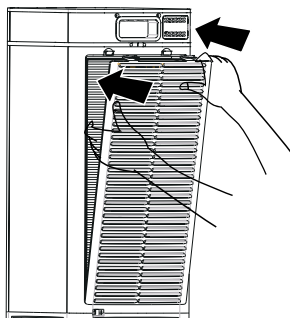

Gebruikershandleiding

4. Zuiveringsprincipe

De reiniger heeft tegelijkertijd passieve adsorptie en actief type toegepast. De lucht absorbeert in de luchtreiniger door de motor. en door de filters en de anionen-generator, en dan sturen uit de reiniger. It kan stof filteren. Verwijder formaldehyde en elimineer eigenaardige geur.

En anionengenerator kan lucht negatieve ionen genereren, ook wel bekend als luchtvitamine.

4 stappen filterreiniging

Eerste stap: Vezelfilter

Tweede stap: HEPA-filter met hoog rendement

Derde stap: Actief koolstoffilter

Vierde stap: Anion generator

Eerste stap: Vezelfilter

Infiltreer de vezelfilter met natuurlijke antibacteriële, anti-allergische elementen, kan het allergeen effectief tegenhouden, zoals pollen.

Functie: kan het allergeen effectief tegenhouden zoals pollen.

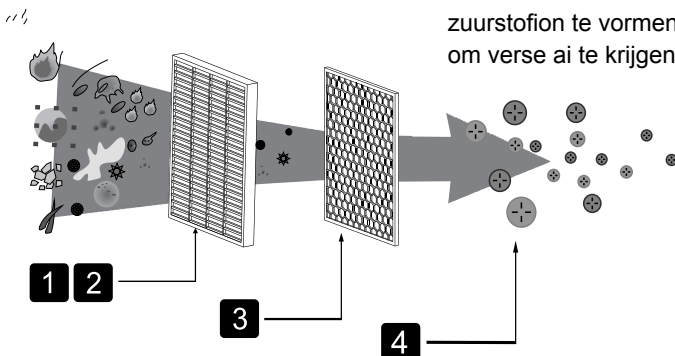

Tweede stap: HEPA-filter met hoog rendement

Hoog rendement HEPA-filter is speciaal gericht op deeltjes met een diameter van meer dan 0,25 micron.

Derde stap: Actief koolstoffilter

Kan vluchtige organische stoffen absorberen en giftige stoffen zoals formaldehyde en andere vreemde geuren verder verwijderen.

Vierde stap: Anion generator

De anionengenerator kan negatieve ionen veroorzaken, het stof, de bacteriën, de sporen, het stuifmeel, de huidschilfers en andere geladen deeltjes maken, dan zal het door geïntegreerd lossingsapparaat worden geabsorbeerd, kan het PM2.5 verwijderen. En het anion kan zuurstofmoleculen in de lucht ook activeren om negatief zuurstofion te vormen, menselijk helpen om verse ai te krijgen.

Gebruikershandleiding

5. Hoe te gebruiken

Functiebeschrijving van het bedieningspaneel

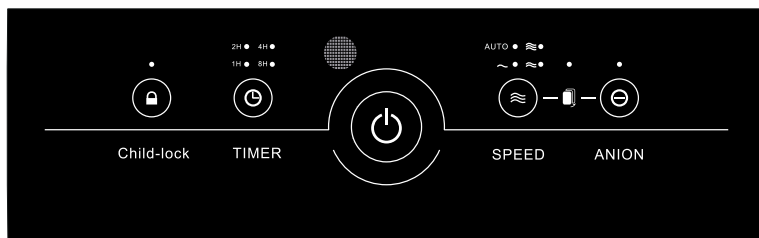

Plug in

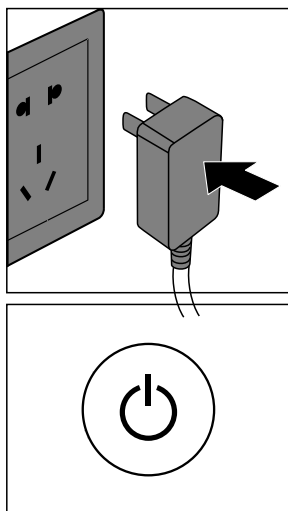

Nadat de stekker in het stopcontact is gestoken, zal de reiniger een sirene uitzenden, alle indicatoren zullen drie keer knipperen. Dan zal het voedingslampje langzaam knipperen.

Zet de luchtreiniger aan

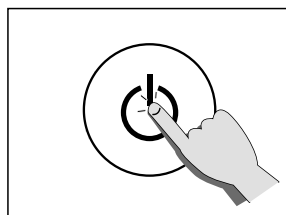

Druk op de ON/OFF knop, de zuiveraar gaat naar de AUTO-modus. Het indicatielampje van de AUTO-modus en het voedingslampje zullen branden.

Het indicatielampje van de luchtkwaliteit zal een groene kleur laten zien wanneer de reiniger aangaat, na 2 minuten voorverwarming zal het de luchtkwaliteit automatisch detecteren.

Hint

Druk op de AAN/UIT-knop gedurende 5 seconden om de machine uit te schakelen. Met een sirene de stroomlichtje knippert, trek dan de stekker uit het stopcontact.

Gebruikershandleiding

Handmatige aanpassing van de windsnelheid

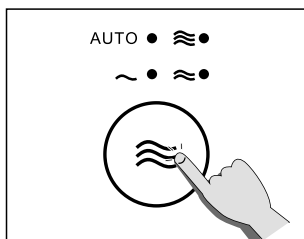

Druk op de SPEED knop, u kunt om beurten de luchtsnelheid kiezen 'AUTO-modus, snelheid 1, snelheid 2 en snelheid 3'.

In de AUTO-modus kiest de reiniger automatisch de windsnelheid op basis van de luchtkwaliteit.

TIMER-modus

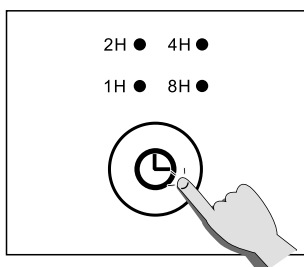

Druk op de TIMER knop, zal het werk uur optie circuloire in 1 uur, 2 uur, 4 uur, 8 uur, en geen timer.

ANION-modus

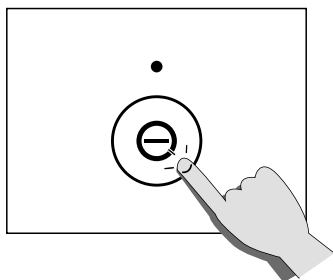

Druk op de ANION knop, met piepjes, anion functie zal werken, en het indicatielampje van ANION zal branden. Druk nogmaals op de ANION knop, de zui-veraar zal uit de anion functie komen, het indicatielampje van ANION zal uit zijn.

Kinderslotfunctie

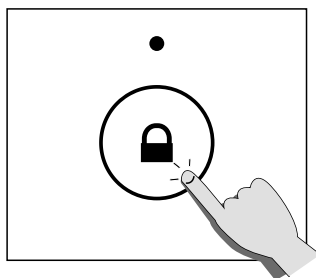

Druk op de Child-lock knop voor 3s, met pieptonen zal het indicatielampje van Child-lock branden. In deze toestand zal de reiniger niet werken wanneer u op een willekeurige toets drukt (behalve de Child-lock knop).

Lichtgevoelige sensor

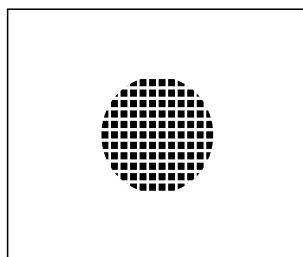

In de AUTO-modus gaat de luchtreiniger in de SLEEP-modus als de verlichting in de kamer donker is. Dan zijn alle indicatielampjes uit, behalve het voedingslampje. De ventilatorsnelheid verandert naar een lage snelheid.

Gebruikershandleiding

6. Onderhouds- en reinigingsmethode

Zorg ervoor dat u de stekker uit het stopcontact trekt voordat u de machine reinigt. Dompel de machine niet onder in water of een andere vloeistof. Gebruik geen reinigingsmiddel dat schurend, corrosief of ontvlambaar is (zoals bleekmiddel), of alcohol om eventuele onderdelen van het product te reinigen. De reiniger gebruikt composietfilters, de filters kunnen niet worden gewassen.



Reinig de luchtreiniger

Reinig de luchtreiniger regelmatig om te voorkomen dat het stof zich ophoopt.

- 1 Use zachte en droge kleren om het stof van de luchtreiniger te verwijderen.
- 2 Gebruik zachte en droge kleren om de uitlaat en de inlaat van de luchtreiniger te reinigen.

Reinig de luchtkwaliteitssensor

Om de twee maanden een schone luchtkwaliteitssensor om de beste prestaties te garanderen. Gelieve te raadplegen vaak schoonmaken als de machine in een stoffige omgeving werkt.

⚡ Let op

Wanneer de ruimte in een hoge luchtvochtigheid is, kan de luchtkwaliteitssensor condenswater in het oppervlak forceren. In deze toestand, zelfs als de luchtkwaliteit goed is, kan de luchtkwaliteitssensor een slechte luchtkwaliteit vertonen, dus u moet de luchtkwaliteitssensor schoonmaken of handmatig instellen.

- 1 Gebruik een zachte borstel om de in- en uitlaat van de luchtkwaliteitssensor te reinigen.

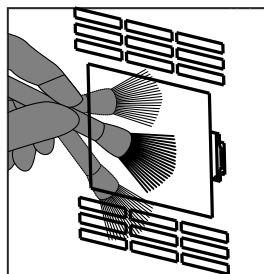

- 2 Demonteer het deksel van de luchtkwaliteitssensor.

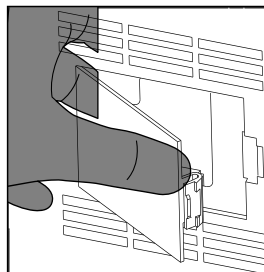

- 3 Gebruik een droge swab om de luchtkwaliteitssensor, luchtinlaat en -uitlaat te reinigen.

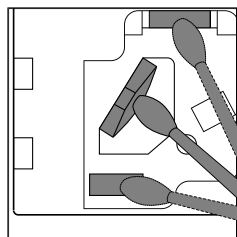

- 4 Plaats het deksel van de luchtkwaliteits-sensor weer terug.

Gebruikershandleiding

Vervang het filter

Informatie

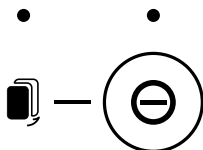

Als het indicatielampje van de filtervervanging brandt, is het om de gebruikers eraan te herinneren de filters te vervangen.

⚡ Let op

Schakel het apparaat uit en trek de stekker uit het stopcontact voordat u de filters vervangt.

💬 Hint

Verwijder de verpakking van elke filter voordat u deze in de machine plaatst en maak het etiket van de filter naar boven gericht.

Bedieningsstappen

1 De machine herinnert eraan de filters te vervangen.

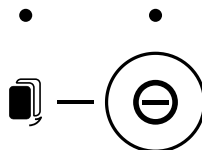

2 Schakel de stroom uit en trek vervolgens de stekker uit het stopcontact.

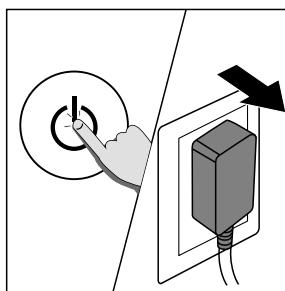

3 Druk op de afspeelknop in de achterklep en trek aan de klep, dan kunt u de achterklep optillen en er iets uittrekken.

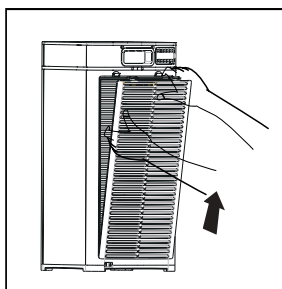

Gebruikershandleiding

4 Verwijder alle filters.

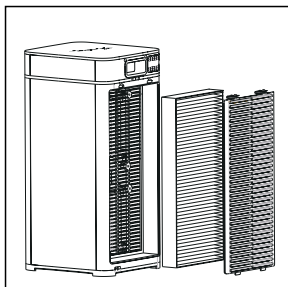

5 Verwijder alle verpakkingen van de filters en installeer vervolgens de nieuwe filters in de luchtzuiveraar in volgorde.

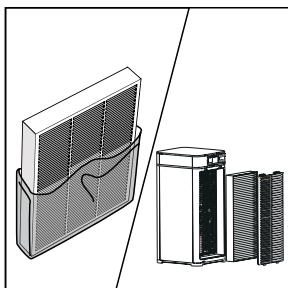

7 Als het vervangen van het filter voltooid is, sluit u de stekker aan en zet u de luchtreiniger aan, druk op de SPEED-knop en de ANION-knop gedurende 3 seconden om de machine te resetten.

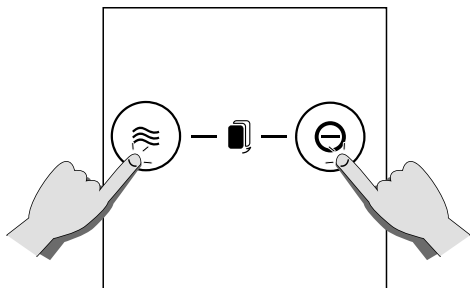
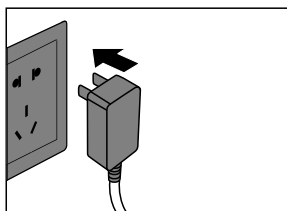

6 Om de achterklep weer terug te plaatsen, moet u de klep in de vaste groef plaatsen en de klep in de groef plaatsen, zodat de afspeelknop en het frame worden vastgehouden.

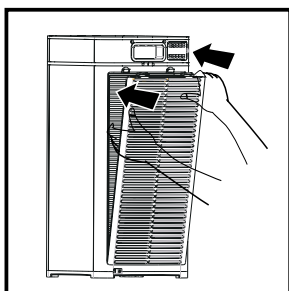

Gebruikershandleiding

Lange termijn stationair draaien

Trek de stekker uit het stopcontact (er is ook stroomverbruik in stand-by modus).

Droog de machine binnenin grondig (anders is er misschien een storing door roest)

Plaats de machine op een droge en ventilerende plaats (niet plat of ondersteboven plaatsen om storingen te voorkomen).

Voorgestelde frequentie van het vervangen van het filternet

Wanneer de zuiveringsinstallatie 1500 uur draait, zal de luchtreiniger een sirene sturen, en het controlelampje van de filtervervanging zal branden om de gebruikers eraan te herinneren de filter te vervangen. In deze toestand kan de reiniger normaal werken.

Let op

Schakel het apparaat uit en trek de stekker uit het stopcontact voordat u de filters vervangt.

Gebruikershandleiding

7. Foutafhandeling

De volgende tabel geeft een overzicht van mogelijke storingen in het gebruik van zuivel. Gelieve contact op te nemen met het bedrijf servicecentrum of dealer als u geen antwoord kunt vinden uit de genoemde voorbeelden.

Status	mogelijke reden	mogelijke oplossing
Machine kan niet werken	voeding om	de stekker uit het stopcontact te halen en weer in te trekken
	stekker of draad is verkeerd gecontacteerd met de	klantenservice of dealer
ventilator werkt niet	machine gaat niet aan	aansluiten en inschakelen
	motor is verkeerd	ontact klantenservicecentrum of dealer
	Machine op oneffen ondergrond	naar een gelijkmatige en vlakke ondergrond te gaan
	losse of vreemde deeltjes komen insidecontact met	de klantenservice of dealer
	motor zit los	contact opnemen met de klantenservice of dealer
de filterverpakking wordt niet verwijderd	Verwijder de verpakking van elk filter	
slechte uitvoering	Wasbaar filter is vuil	was het vuile filter
	Filters moeten worden vervangen	nieuw filter vervangen
	Inlaat of uitlaat van de machine geblokkeerd	contact opnemen met de klantenservice of dealer
	de plastic verpakking van het filter wordt niet verwijderd	verwijderde verpakking en gebruik dan .
	er is niet genoeg ruimte rond de machinevrijgave	zorgen voor een afstand van 50 cm tussen de tweezijdige luchtinlaat, de afstand naar de luchtafvoer is niet minder dan 10 cm.
	gebrek aan vuller of de vuller is niet goed geplaatst	Zorg ervoor dat alle filters zijn geplaatst in bestelling volgens de instructies ruimschoots voldoende dekking bieden

Gebruikershandleiding

Garantie en service

Als u meer informatie wilt weten of vragen heeft, neem dan contact op met de klantenservice of de dealer.

De productspecificatie kan zonder voorafgaande kennisgeving worden gewijzigd.

Garantie 2 jaar vanaf de dag van aankoop bij normaal gebruik en omgevingsomstandigheden.

Onderdelen of accessoires bestellen

Als u onderdelen wilt vervangen of extra onderdelen wilt aanschaffen, neem dan contact op met uw klantenservice of de dealer.

Beslag

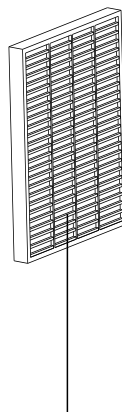

Vezelfilter + HEPA-filternet + Actief koolstoffilter



ISET S.r.l. Unipersonale

Sede Legale e Uffici

Via Donatori di sangue, 9 - 46024 Moglia (MN)

Tel. e fax +39 (0)376 598963

www.iset-italia.eu iset@iset-italia.com

Cap. soc. i.v.

Cod. Fisc. e P.IVA Reg. Imprese

REA

Cap. soc. i.v.

€ 10.200,00

02 332 750 369

02 332 750 369

MN 0221098

CERTIFICATE

Certificat - Certificado- Сертификат - Zertifikat - 證書

- 1) APPLICANT:** (who finally puts the product on the market)
Cixi Beilian electrical appliance co., LTD
No.28th,HaitongRoad,GuanhaiweiTown,Cixi,Ningbo,P.R.China
- 2) CERTIFICATE NO.:** ISETC.001020191231
- FILE REFERENCE:** DL-2019124435S, DL-2019124360E
- 3) ISET MARK:**



- 4) CAUTION ABOUT CE MARKING** (Instruction for the Applicant who puts the product on the EU market):



The label of the CE Marking on the left side should be not less than 5mm height. CE Marking and EC Declaration of Conformity are duties for the manufacturer or its applicant who puts the product on the market. This one is responsible to start the CE marking and certification procedure as required by the legislation in force. Only for the products which are compulsorily included into specific Directives or Regulations will be necessary to appoint a Notified Body.

- 5) TYPE OF PRODUCT:** Air Purifiers

MODEL(S): BKJ-215, BK-01, BK-02, BK-03, BK-05, BK-06, BK-07, BK-08, BKJ-350, BKJ-350A, BKJ-370, BKJ-306, BKJ-300, BKJ-250F-A01, BKJ-310F-A01, BKJ-300A, BK-02A, BKJ-215C, BKJ-33, BKJ-306A, BKJ-306B, BKJ-70, BKJ-80A, BKJ-80B, BKJ-215B, BKJ-50, BKJ-5, BKJ-15, BKJ-15A, BKJ-15B, BKJ-15C, BKJ-03-0725, BKJ-08-0720, YKX-35-A01, BKJ-250D-A01, BKJ-16A, BJS-30A, BJS-30C, H411, H610, VAP55

- 6) LIST OF DIRECTIVES / REGULATIONS /STANDARDS** (as declared by the manufacturer itself)

Low Voltage Directive 2014/35/EU, Electromagnetic Compatibility 2014/30/EU
EN 55014-1:2017, EN 61000-3-2:2019, EN 61000-3-3:2013+A1:2019, EN 55014-2:2015,
EN 60335-1:2012+A11:2014+A13:2017, EN60335-2-65:2003+A1:2008+A11:2012

- 7) NOTE:** The applicant is aware about the contents and information included in the ModCOM04.06 Regulation for this type of Certificate that is considered totally accepted. The latest revision of the Regulation is available and can be downloaded from the website www.iset-italia.eu. This document is not referred to any evaluation that could be considered as included in the scope of the activities covered by the standard BS EN ISO/IEC 17065:2012 or European Regulation 765/2008.
- 8) REMARK:** Certificate is issued on voluntary application from the Client and it gives to the applicant the right to use and affix the ISET Mark (at point 3) on their products, even if it doesn't imply any assessment on the safety and compliance of the product. ISET declares that the only scope of the assessment is to verify the existence of the declaration issued by the manufacturer or an applicant under its own responsibilities.

- 9) DATE OF ISSUE:** 31/12/2019

EXPIRY DATE: 30/12/2024

- 10) SIGNATURE:** Li Zhang

(On behalf of the Legal representative)



This document is property of ISET Srl and any kind of reproduction is to be considered strictly forbidden.



www.faton-health.com